



Manuel d'utilisation







Pèse personne Spiren

C 152-000 (MS6110)



Veillez garder le manuel d'instructions à portée de main tout le temps pour référence future.

Explication du texte, des symboles sur l'étiquette et sur l'emballage de l'appareil

Texte/Symbole	Signification
	Attention, consulter les documents d'accompagnement avant utilisation
	Collecte séparée des déchets d'équipements électriques et électroniques, conformément à la directive 2002/96/CE. Ne pas jeter l'appareil avec des déchets quotidiens
	Nom et adresse du fabricant de l'instrument, et année/pays de fabrication
	Lisez attentivement le manuel d'utilisation avant l'installation et l'utilisation, et suivez les instructions d'utilisation.
	Dispositif électromédical, pièce appliquée de type B
REF	Référence fabricant de l'instrument
EC REP	Nom et adresse du représentant autorisé dans l'Union européenne
MD	L'appareil est un dispositif médical. Le texte indique le type de catégorie d'appareil
LOT	Numéro de lot du fabricant pour l'appareil
SN	Numéro de série de l'appareil
UDI	Identificateur unique de l'appareil
e	Valeur en unités de masse (modèles vérifiés uniquement). Il s'agit de la différence entre deux valeurs d'affichage consécutives, utilisées pour classer et vérifier une échelle
CE 2460	Dispositif conforme à la directive 93/42/CEE telle que modifiée par la directive 2007/47/CE sur les dispositifs médicaux. Le numéro à quatre chiffres fait référence à l'organisme notifié.
CE M 20 0122	L'appareil est conforme aux directives CE (modèles vérifiés uniquement) M : Label de conformité conforme à la directive 2014/31/UE pour les instruments de pesage à fonctionnement non automatique 16 : Année au cours de laquelle la vérification de la conformité a été effectuée et le label CE a été appliqué. (ex : 16=2016) 0122 : Identifiant pour l'organisme notifié de métrologie
III	L'appareil est une échelle de classe III conforme à la directive 2014/31/UE (modèles vérifiés uniquement)
	Nom et adresse de l'entité qui importe le dispositif (le cas échéant)
	Nom et adresse de l'entité responsable de la traduction des informations à utiliser (le cas échéant)
CON.	Compteur d'événements confirmant combien de fois l'appareil a été étalonné (le cas échéant)

Avis de droit d'auteur

Charder Electronic Co., Ltd.

No.103, , Dali Dist., Guozhong Rd.Taichung City 41262 Taiwan

Téléphone: +886-4-2406 3766

Télécopie : +886-4-2406 5612

Site Web : www.chardermedical.com Courriel : info_cec@charder.com.tw

Droits d'auteur© Charder Electronic Co., Ltd. Tous droits réservés.

Ce manuel d'utilisation est protégé par le droit d'auteur international. Tout le contenu est sous licence et l'utilisation est soumise à l'autorisation écrite de Charder Electronic Co., Ltd. (ci-après Charder) Charder n'est pas responsable des dommages causés par le non-respect des exigences énoncées dans ce manuel. Charder se réserve le droit de corriger les erreurs d'impression dans le manuel sans préavis et de modifier l'extérieur de l'appareil à des fins de qualité sans le consentement du client.



Charder Electronic Co., Ltd.
N° 103, , Dali Dist.,Guozhong Rd.
TaichungCity , 41262Taiwan

Sommaire

I. Notes de sécurité	5
A. Informations générales.....	5
B. Directives CEM et déclaration du fabricant.....	8
II. Installation	12
A. Assemblage	12
B. Insertion des piles.....	12
C. Utilisation de l'adaptateur secteur	12
III. Indicateur	13
A. Indicateur et fonctions des touches	13
B. Disposition de l'affichage	13
IV. Utilisation de l'appareil	14
A. Opération de base.....	14
B. Hold	14
C. Tare	15
D. Indice de masse corporelle (IMC).....	15
V. Configuration de l'appareil	16
VI. Connexion de la balance à l'appareil récepteur	17
VII. Dépannage	18
VIII. Spécifications du produit	20
IX. Déclaration de conformité	22



I. Notes de sécurité

A. Informations générales

Merci d'avoir choisi ce dispositif de marque Charder. Il est conçu pour être facile et simple à utiliser, mais si vous rencontrez des problèmes non abordés dans ce manuel, veuillez contacter votre partenaire revendeur ou bien Abilanx. Avant de commencer à utiliser l'appareil, veuillez lire attentivement ce manuel d'utilisation et le conserver dans un endroit sûr pour référence. Il contient des instructions importantes concernant l'installation, l'utilisation correcte et la maintenance.

Utilisation prévue

Ce dispositif médical est conçu pour être utilisé conformément aux réglementations Européennes, pour le diagnostic des problèmes liés au poids par des professionnels.

Bénéfice clinique

Les résultats de mesure peuvent être utilisés par les professionnels pour surveiller et diagnostiquer les problèmes liés au poids.

Manutention générale

- L'appareil doit être placé sur une surface stable, plane, solide et non glissante.
- L'utilisation sur des surfaces molles (ex: tapis) peut entraîner des résultats inexacts.
- Assurez-vous que toutes les pièces sont correctement verrouillées et serrées avant d'utiliser l'appareil.
- L'appareil est destiné à peser un sujet à la fois.

Consignes de sécurité

- Les piles doivent être tenues à l'écart des enfants. En cas d'ingestion, consultez rapidement un médecin.
- L'appareil a une durée de vie prévue de 5 ans lorsqu'il est correctement manipulé, entretenu et inspecté périodiquement conformément aux instructions du fabricant.
- Respectez toujours les réglementations appropriées lors de l'utilisation de composants électriques soumis à des exigences de sécurité accrues.
- Assurez-vous que la tension indiquée sur le bloc d'alimentation correspond à l'alimentation secteur.
- L'appareil est destiné à une utilisation en intérieur uniquement.
- Observez les températures ambiantes admissibles pour l'utilisation.

Environnemental

- Toutes les batteries contiennent des composés toxiques; les piles doivent être éliminées par l'intermédiaire d'organismes compétents désignés. Les piles ne doivent pas être incinérées.

Nettoyage

- La surface de l'appareil doit être nettoyée à l'aide de lingettes à base d'alcool. Les liquides nettoyeurs corrosifs ne doivent pas être utilisés. Les nettoyeurs haute pression ne doivent pas être utilisés.
- N'utilisez pas de grandes quantités d'eau lors du nettoyage de l'appareil, car cela pourrait endommager l'électronique interne.
- Débranchez toujours l'appareil de l'alimentation secteur avant de le nettoyer.

Entretien

- L'appareil ne nécessite pas de maintenance de routine de l'utilisateur. Cependant, une vérification régulière de l'exactitude est recommandée; la fréquence doit être déterminée par le niveau d'utilisation et l'état de l'appareil, ou par la réglementation locale en matière de métrologie et d'instruments de mesure, le cas échéant. Si les résultats sont inexacts, veuillez contacter votre distributeur.

Garantie/Responsabilité

- La période de garantie est de 24 mois, à compter de la date d'achat. Veuillez conserver votre reçu comme preuve d'achat.
- Aucune responsabilité ne sera acceptée pour les dommages causés par l'une des raisons suivantes: stockage ou utilisation inappropriés, installation ou mise en service incorrecte par le propriétaire ou des tiers, usure naturelle, changements ou modifications, manipulation incorrecte ou négligente, interférences chimiques, électrochimiques ou électriques.
- Tous les entretiens, inspections techniques et réparations doivent être effectués par un organisme agréé, en utilisant des accessoires et des pièces de rechange d'origine. Charder n'est pas responsable des dommages résultant d'un entretien et/ou d'une utilisation inappropriés.

Disposition

- Ce produit ne doit pas être traité comme un déchet ménager ordinaire, mais doit être emmené à un point de collecte agréé. De plus amples informations devraient être fournies par les autorités locales chargées de l'élimination des déchets.



Avertissement

- Seul l'adaptateur d'origine doit être utilisé avec l'appareil. L'utilisation d'un adaptateur autre que celui fourni par Charder-Abilanx peut provoquer un dysfonctionnement.
- Ne touchez pas le bloc d'alimentation avec les mains mouillées.
- Ne sertissez pas le câble d'alimentation et évitez les arêtes vives.
- Ne surchargez pas les câbles d'extension connectés à l'appareil.
- Acheminez les câbles avec précaution, pour éviter les trébuchements.
- Gardez l'appareil à l'écart des liquides.
- Ne retirez pas la fiche en tirant sur le câble.
- Utilisez uniquement une prise correctement câblée (100-240VAC) et n'utilisez pas de câble d'extension à prises multiples.
- Ne démontez ni ne modifiez en aucun cas l'appareil, car cela pourrait entraîner un choc électrique ou des blessures et nuire à la précision des mesures.
- Ne placez pas l'appareil à la lumière directe du soleil ou à proximité d'une source de chaleur intense. Des températures excessivement élevées peuvent endommager l'électronique interne.

Rapports d'incidents

- Tout incident grave survenu en relation avec le dispositif doit être signalé au fabricant, au représentant de l'UE (si le dispositif est utilisé dans un État membre de l'UE) et à l'autorité compétente de l'État membre de l'utilisateur/du sujet.

B. Lignes directrices CEM et déclaration du fabricant

Lignes directrices et déclaration du fabricant - émissions électromagnétiques		
Le modèle MS6110 est destiné à être utilisée dans l'environnement électromagnétique spécifié ci-dessous. Le client ou l'utilisateur de l'appareil doit s'assurer qu'il est utilisé dans un tel environnement.		
Essai d'émission	Conformité	Guidage électromagnétique de l'environnement
Émissions RF CISPR 11	Groupe 1	L'appareil utilise l'énergie RF uniquement pour sa fonction interne. Par conséquent, ses émissions RF sont très faibles et ne sont pas susceptibles de causer des interférences dans les équipements électroniques à proximité.
Émissions RF CISPR 11	Classe B	L'appareil peut être utilisé dans tous les établissements, y compris les établissements domestiques et ceux directement connectés au réseau public d'alimentation électrique basse tension qui alimente les bâtiments utilisés à des fins domestiques.
Émissions harmoniques IEC 61000-3-2	Classe A	
Fluctuations de tension / émissions de scintillement IEC 61000-3-3	Conformité	

Orientation et déclaration du fabricant - immunité électromagnétique			
Le modèle MS6110 est destinée à être utilisée dans l'environnement électromagnétique spécifié ci-dessous. Le client ou l'utilisateur de l'appareil doit s'assurer qu'il est utilisé dans un tel environnement.			
Test d'immunité	Niveau d'essai IEC 60601	Niveau de conformité	Guidage électromagnétique de l'environnement
Décharge électrostatique (ESD) CEI 61000-4-2	<u>\pm contact 8 kV</u> <u>\pm 2 kV, \pm 4 kV, \pm 8 kV \pm 15 kV air</u>	<u>\pm contact 8 kV</u> <u>\pm 2 kV, \pm 4 kV, \pm 8 kV \pm 15 kV air</u>	Les planchers doivent être en bois, en béton ou en carreaux de céramique. Si les sols sont recouverts d'un matériau synthétique, l'humidité relative doit être d'au moins 30%

Transitoire/rafale électrique rapide IEC 61000-4-4	± 2kV pour lignes d'alimentation électrique + 1kV pour les lignes d'entrée/sortie	+ 2kV pour les lignes d'alimentation électrique + 1kV pour les lignes d'entrée/sortie	La qualité de l'alimentation secteur devrait être celle d'un environnement commercial ou hospitalier typique.
Surtension IEC 61000-4-5	± ligne(s) 1kV à ligne(s) ± ligne(s) 2kV à la terre	+ Ligne(s) 1kV à ligne(s) + Ligne(s) 2kV vers la terre	La qualité de l'alimentation secteur devrait être celle d'un environnement commercial ou hospitalier typique.
Baisses de tension, courtes interruptions et variations de tension sur les lignes d'entrée d'alimentation IEC 61000-4-11	<u>0% UT pour 0,5 cycle</u> <u>0% UT pour 1 cycle</u> <u>70% UT (30% de trempette dans UT) pendant 25 cycles</u> <u>0% UT pendant 5 s</u>	<u>0% UT pour 0,5 cycle</u> <u>0% UT pour 1 cycle</u> <u>70% UT (30% de trempette dans UT) pendant 25 cycles</u> <u>0% UT pendant 5 s</u>	La qualité de l'alimentation secteur devrait être celle d'un environnement commercial ou hospitalier typique. Si l'utilisateur de l'appareil a besoin d'un fonctionnement continu pendant les interruptions du secteur, il est recommandé que l'appareil soit alimenté à partir d'une alimentation sans coupure ou une batterie.
Fréquence de puissance (50/60 Hz) champ magnétique IEC 61000-4-8	<u>30 A/m</u>	<u>30 A/m</u>	Les champs magnétiques de fréquence de puissance de l'appareil doivent être à des niveaux caractéristiques d'un emplacement typique dans un environnement commercial ou hospitalier typique.
NOTE : UT est la tension du secteur alternatif avant l'application du niveau d'essai.			

Orientation et déclaration du fabricant - immunité électromagnétique

Le modèle MS6110 est destinée à être utilisée dans l'environnement électromagnétique spécifié ci-dessous. Le client ou l'utilisateur de l'appareil doit s'assurer qu'il est utilisé dans un tel environnement.

Test d'immunité	Niveau d'essai IEC	Niveau de conformité	Guidage électromagnétique de l'environnement
	60601		

<p>RF conduite CEI 61000-4-6</p> <p>RF rayonnée IEC 61000-4-3</p>	<p>3 Vrms 150 KHz à 80 MHz</p> <p><u>6 V dans les bandes ISM entre 0,15 MHz et 80 MHz</u> 80 % AM à 1 kHz</p> <p>3 V/m 80 MHz à 2,7 GHz</p>	<p>3 Vrms 150 KHz à 80 MHz</p> <p><u>6 V dans les bandes ISM comprises entre 0,15 MHz et 80 MHz</u> 80 % AM à 1 kHz</p> <p>3 V/m <u>80 MHz à 2,7 GHz</u></p>	<p>Les équipements de communication RF portables et mobiles ne doivent pas être utilisés plus près d'une partie de l'appareil, y compris des câbles, que la distance de séparation recommandée calculée à partir de l'équation applicable à la fréquence du t ransmitter.</p> <p>Distance de séparation recommandée :</p> <p>$d = 1,2 \sqrt{P}$ $d = 1,2 \sqrt{P}$ 80 MHz à 800 MHz $d = 2,3 \sqrt{P}$ 800 MHz à 2,5 GHz</p> <p>Où P est la puissance de sortie nominale maximale de l'émetteur en watts (W) selon le fabricant de l'émetteur et d est la distance de séparation recommandée en mètres (m).</p> <p>L'intensité du champ des émetteurs RF fixes, telle que déterminée par une étude électromagnétique devrait être inférieure au niveau de conformité dans chaque gamme de fréquences^b.</p> <p>Des interférences peuvent se produire à proximité de l'équipement marqué du symbole suivant:</p> <div style="text-align: center;">  </div>
---	---	--	--

NOTE1 : à 80 MHz et 800 MHz, la gamme de fréquences la plus élevée s'applique.

REMARQUE : ces directives peuvent ne pas s'appliquer dans toutes les situations. La propagation électromagnétique est affectée par l'absorption et la réflexion des structures, des objets et des personnes.

- a Les intensités de champ des émetteurs fixes, telles que les stations de base pour les téléphones radio (cellulaires/sans fil) et les radios mobiles terrestres, la radio amateur, la radio AM et FM et la diffusion télévisée ne peuvent pas être prédites théoriquement avec précision. Pour évaluer l'environnement électromagnétique dû aux émetteurs RF fixes, une étude de site électromagnétique devrait être envisagée. Si l'intensité de champ mesurée à l'endroit où l'instrument est utilisé dépasse le niveau de conformité RF applicable ci-dessus, l'appareil doit être observé pour vérifier le fonctionnement normal. Si des performances anormales sont observées, des mesures supplémentaires sont nécessaires, telles que la réorientation ou le déplacement de l'appareil.
- b Sur la gamme de fréquences de 150 kHz à 80 MHz, l'intensité du champ doit être supérieure à 3 V/m.

Distance de séparation recommandée entre l'équipement de communication RF portable et mobile et l'échelle de plancher sur pied MS6110

Le dispositif est destiné à être utilisé dans un environnement électromagnétique dans lequel les perturbations RF rayonnées sont contrôlées. Le client ou l'utilisateur de l'appareil peut aider à prévenir les interférences électromagnétiques en maintenant une distance minimale entre les équipements de communication RF portables et mobiles (émetteurs) et l'appareil, comme recommandé ci-dessous, en fonction de la puissance de sortie maximale de l'équipement de communication.

Puissance de sortie maximale nominale de l'émetteur	Distance de séparation selon la fréquence de l'émetteur m		
	150 kHz à 80 MHz $d = 1,2\sqrt{P}$	80 MHz à 800 MHz $d = 1,2\sqrt{P}$	800 MHz à 2,5 GHz $d = 2,3\sqrt{P}$
Dans			
0,01	0,12	0,12	0,23
0,1	0,38	0,38	0,73
1	1,2	1,2	2,3
10	3,8	3,8	7,3
100	12	12	23

Pour les émetteurs évalués à une puissance de sortie maximale non indiquée ci-dessus, la distance de séparation recommandée en mètres (m) peut être estimée à l'aide de l'équation applicable à la fréquence de l'émetteur, où p est la puissance nominale de sortie maximale de l'émetteur en watts (W) selon le fabricant de l'émetteur.

NOTE1 : à 80 MHz et 800 MHz, la distance de séparation pour la gamme de fréquences supérieure s'applique.

REMARQUE : ces directives peuvent ne pas s'appliquer dans toutes les situations. La propagation électromagnétique est affectée par l'absorption et la réflexion des structures, des objets et des personnes.

II. Installation

A. Assemblage

L'appareil ne nécessite pas d'assemblage et peut être utilisé une fois l'alimentation fournie.

B. Insertion des piles

Insérez les piles dans le compartiment

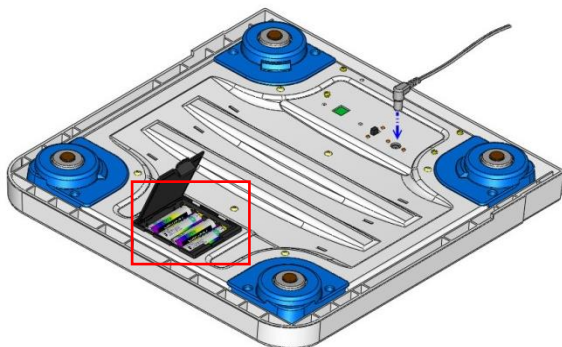

2. Mettez sous tension pour confirmer que les piles sont correctement installées.

C. Utilisation de l'adaptateur secteur

1. Connectez l'adaptateur à l'appareil avant de vous connecter à l'alimentation secteur

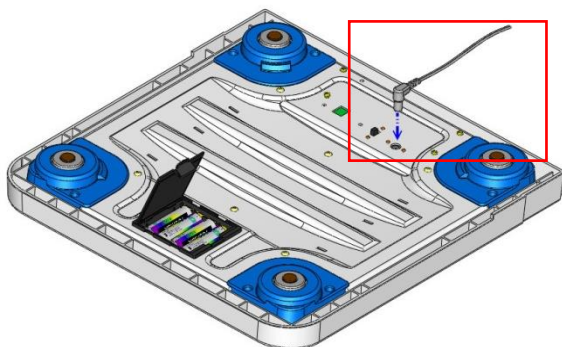

2. Déconnectez l'adaptateur de l'alimentation secteur avant de débrancher la broche de l'adaptateur de l'appareil.

III. Indicateur



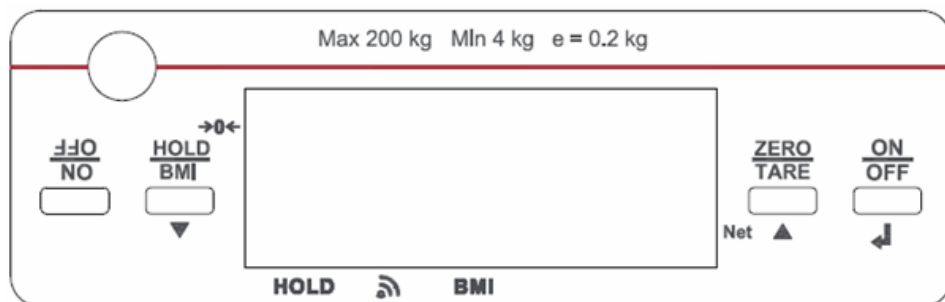

A. Indicateur et fonctions



Fonction touches

1. **ON / OFF**: Bouton d'alimentation.
2. **HOLD / BMI**: Appuyez une fois sur Hold (valeur de pesage stable déterminée - utilisé lorsque le poids est instable). Appuyez longuement pendant 3 secondes pour passer en mode de calcul de l'indice de masse corporelle (IMC).
3. **ZÉRO / TARE**: Appuyez sur zéro ou poids tare.

B. Disposition de l'affichage

1. : Le poids est stable
2. : Le poids est négatif
3. : L'appareil est à zero
4. : Transmission wi-reless (option)
5. HOLD : la fonction Hold est active
6. IMC: la fonction IMC est active
7. Net: Le résultat actuel est le poids net

IV. Utilisation de l'appareil

A. Fonctionnement de base

Allumez l'appareil à l'aide de la touche **[ON/OFF]**. (Pour éteindre l'appareil, maintenez la touche enfoncée **[ON/ OFF]** pendant 3 secondes) L'appareil effectuera automatiquement l'auto-étalonnage, affichant la version du logiciel.

Une fois que « 0,00 kg » apparaît sur l'indicateur, l'appareil est prêt pour la mesure.

Remarque: Si « 0,00 kg » ne s'affiche pas sur l'indicateur, appuyez sur la touche **[ZERO /TARE]** pour mettre à zéro l'appareil. Cette fonction peut être utilisée pour un poids dans $\pm 2\%$ du Max du modèle. Le patient se positionne sur l'appareil. Une fois le poids stabilisé, le symbole « stable » apparaîtra sur l'indicateur.

Remarque: Si le poids du sujet dépasse la capacité de l'instrument (y compris la tare), l'indicateur affichera « Err » en raison d'une surcharge.

B. Hold

La fonction de maintien détermine le poids moyen, conçu pour être utilisé si le poids du sujet ne se stabilise pas facilement (ex: un enfant actif).

Remarque: si la fluctuation est trop grave, la détermination du poids moyen sera difficile et la fonction Hold peut ne pas fonctionner.

1. Allumez l'appareil normalement : 0.00 s'affiche
2. Appuyez sur la **touche [HOLD/BMI]** . « HOLD » sera alors affiché sur l'indicateur.
3. Positionner le patient sur l'appareil.
4. Après quelques secondes, le poids moyen sera affiché sur l'indicateur. Ce poids sera verrouillé - à ce stade, le sujet peut quitter la plate-forme de mesure.
5. Pour libérer le poids verrouillé, appuyez à nouveau sur la touche **[HOLD / BMI]** pour revenir à l'appareil en mode normal. (la flèche à côté de « HOLD » sur l'indicateur disparaîtra)

Remarque: La fonction Hold peut être activée avant ou après que le sujet se trouve sur l'appareil. Toutefois, si le sujet a du mal à rester immobile, nous vous recommandons d'activer Hold après que le sujet se tient sur l'appareil. La fonction Hold ne fonctionnera pas sous 2 kg.

C. Tare

La fonction tare permet à l'utilisateur de déduire le poids des objets du résultat de mesure sur l'appareil.

1. Placez l'objet qui doit être taré sur la plate-forme de mesure.
2. Appuyez sur la touche **[ZERO/TARE]** après que le symbole stable apparaisse sur l'indicateur. L'affichage indiquera « 0,00 kg ».
3. Positionner le patient (plus l'objet taré) sur l'appareil : s'affiche le poids NET du patient.
4. Pour effacer la valeur de tare, retirez tous les objets de la plate-forme de mesure et appuyez sur la touche **[ZERO/TARE]**.

D. Indice de Masse Corporelle (IMC)

1. En mode normal, appuyez sur la touche **[HOLD/BMI]** et maintenez-la enfoncée pour passer en mode IMC.
2. L'affichage affichera la dernière taille utilisée. Le chiffre le plus à gauche clignotera.
3. Ajustez la valeur de la taille à l'aide des touches **[TARE]** (augmentation↑) et **[HOLD/BMI]** (diminution↓). Appuyez longuement pour un défilement plus rapide des chiffres.
4. Appuyez sur la touche **[ON/OFF]** pour confirmer la taille.
5. Procédez à la pesée du sujet comme d'habitude. L'indicateur affichera le poids et l'IMC après la mesure.
6. Appuyez sur **[HOLD/BMI]** pour revenir au mode normal.

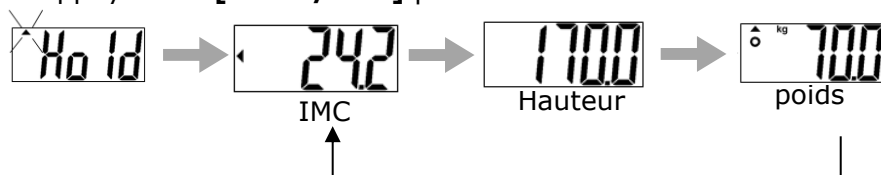

Catégorie	IMC (kg/m ²)	Risque de maladie liée à l'obésité
Sous	< 18,5	Bas
Normal	18.5-24.9	Moyenne
Sur	24.9-29.9	Légèrement augmenté
Obèse I	30.0-34.9	Augmenté
Obésité II	35.0-39.9	Haut
Obésité III	> 40	Très élevé

(Normes de l'Organisation mondiale de la Santé en matière d'IMC chez les adultes)

V. Configuration de l'appareil

Lorsque l'appareil est allumé, maintenez la touche **[ZERO/TARE]** enfoncée pendant 6 secondes, jusqu'à ce que l'écran affiche la « SETUP », suivie de « A_OFF » (première option dans le menu de réglage).

Dans la configuration de l'appareil :

[MAINTIEN/IMC] sélectionner l'option de menu

[ZÉRO/TARE] confirmer la sélection



Arrêt automatique : extinction automatique en non utilisation

(économiseur de piles : uniquement sur alimentation piles)

Options de désactivation automatique: 60 sec / 120 sec / 180 sec / 240 sec / 300 sec / off

Appuyez sur **[HOLD/BMI]** pour basculer entre les options de temps et sur **[ZERO/TARE]** pour confirmer la sélection.

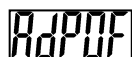

Arrêt automatique de l'adaptateur : indiquez si l'arrêt automatique sera activé lorsque l'appareil est branché sur l'adaptateur.

Appuyez sur **[HOLD/BMI]** pour basculer entre ON/OFF et **[ZERO/TARE]** pour confirmer la sélection.

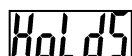

Hold Stop: Lorsque Hold Stop est « activé », Hold se désactive une fois que le sujet quitte la plate-forme de mesure.

Appuyez sur **[HOLD/BMI]** pour basculer entre les options de temps et sur **[ZERO/TARE]** pour confirmer la sélection.



Réglage de la date : appuyez sur **[ZERO/TARE]** pour augmenter.

Appuyez sur **[HOLD/BMI]** pour passer au chiffre suivant. Appuyez sur **[ON/OFF]** pour confirmer le réglage et passer à l'entrée suivante (par exemple, après avoir entré l'année, appuyez sur **[ON/OFF]** pour saisir le mois).

L'ordre est AAAA. MM.DD.HH. DD (Année, Mois, Jour, Heure, Minute) (format 24 heures).

BT

BT (facultatif): Si le module BT est installé sur l'appareil, la fonction BT peut être activée ou désactivée.

Appuyez sur **[HOLD/BMI]** pour basculer entre ON/OFF et **[ZERO/TARE]** pour confirmer la sélection.

Wi-Fi

Wi-Fi (facultatif) : si le module Wi-Fi est installé sur l'appareil, la fonction Wi-Fi peut être activée ou désactivée.

Appuyez sur **[HOLD/BMI]** pour basculer entre ON/OFF et **[ZERO/TARE]** pour confirmer la sélection.

Wi-Fi Set

Wi-Fi Set tt ing (facultatif): Si le module Wi-Fi est installé sur l'appareil, cette option apparaîtra. Si « Auto » est sélectionné, la mesure du poids sera automatiquement envoyée à l'imprimante ou à l'appareil connecté. Si « PKEY » est sélectionné, le transfert n'aura lieu manuellement qu'après avoir appuyé sur la touche **[PRINT]**.

VI. Connexion sur la balance d'un appareil récepteur

L'appareil peut transférer les résultats vers un appareil récepteur. Veuillez consulter le manuel d'instructions pour recevoir l'appareil.

La connexion directe au système médical électronique ne doit être effectuée que par des personnes agréées.

REMARQUE: Le transfert sans fil n'est disponible que sur le modèle sans fil.

VII. Dépannage

Avant de contacter votre distributeur pour obtenir un service de réparation, nous vous recommandons d'envisager les procédures de dépannage suivantes :

Auto-inspection

1. L'appareil ne s'allume pas

- Si les piles sont épuisées, remplacez-les par de nouvelles piles
- Si les piles ne sont pas installées, vérifiez si l'adaptateur secteur est correctement branché sur l'appareil et/ou sur le secteur.

2. L'indicateur indiquant « 0000 » ZERO SPAN hors de portée

- Interférence due à des facteurs tels que la perturbation RF ou les vibrations du sol. Déplacez l'appareil vers un emplacement sans interférence et réessayez
- Pieds de plate-forme instables - ajustez les pieds de la plate-forme en fonction de l'indication du niveau à bulle (dans le sens des aiguilles d'une montre pour se rétracter, dans le sens inverse des aiguilles d'une montre pour s'étendre) et réessayez
- Objets externes interférant avec la plate-forme de mesure. Retirer les objets et réessayer
- L'appareil peut ne pas fonctionner correctement sur les surfaces molles telles que les tapis ou les pelouses. Déplacez l'appareil vers un emplacement avec un sol solide et stable
- Si les étapes ci-dessus ne peuvent pas résoudre le problème, un ajustage peut être nécessaire pour corriger la précision du pesage. Contacter votre distributeur ou bien Abilanx.

3. Echec de connexion pour la transmission de données vers un PC ou une imprimante

- Assurez-vous que les câbles sont correctement connectés entre l'indicateur et le PC ou l'imprimante
- Assurez-vous que l'imprimante est alimentée. Assurez-vous que le logiciel PC est correctement configuré comme indiqué dans ce manuel

Support du distributeur requis

Si les erreurs suivantes se produisent, nous vous recommandons de contacter votre distributeur Charder local pour obtenir des services de réparation ou de remplacement :

1. L'appareil ne s'allume pas

- Touche marche/arrêt défectueuse
- Fils cassés ou endommagés provoquant un court-circuit ou une connexion défectueuse
- Épuisement des fusibles de sécurité
- Adaptateur secteur défectueux

2. Dommages sur l'indicateur

- Les défauts matériels possibles incluent: luminosité inégale dans l'écran LCD, texte flou, écran arc-en-ciel maculé, affichage décimal incorrect
- Impossible d'enregistrer ou de lire les données
- L'indicateur indique « ERRL » après la mise sous tension de l'appareil
- Les touches ne répondent pas
- Dysfonctionnement du buzzer

Messages d'erreur

Message d'erreur	Raison	Action
Lo	Avertissement de batterie faible La tension de la batterie est trop faible	Remplacez les piles ou branchez l'adaptateur secteur.
Err	Surcharge La charge totale dépasse la capacité maximale	Réduisez le poids sur la plate-forme de mesure et réessayez
00000	Nombre de zéros sur la plage de zéro d'étalonnage +10 % lors de la mise sous tension	Retirez le poids de l'appareil et réessayez. Si l'erreur persiste, veuillez contacter votre distributeur
00000	Nombre de zéros sous la plage de zéro d'étalonnage -10% lors de la mise sous tension	Retirez le poids de l'appareil et réessayez. Si l'erreur persiste, veuillez contacter votre distributeur

VIII. Spécifications du produit

Modèle		C 152 000/MS6110	
Mesure du poids	Capacité	160 kg x 0,2 kg	200 kg x 0,2 kg
	Exactitude	±1.5e	
	OIML	Classe III	
	Ecran LCD	Écran LCD de 1,0 pouce (5 chiffres)	
Taille	Total	345(W) x 350(D) x 65(H) mm	
Poids de l'appareil		2,7 kg	
Fonctions clés		Marche/Arrêt, Zéro/Tare/Hold/IMC	
Transmission de données		Module sans fil (en option) REMARQUE: L'appareil doit être connecté au réseau par des techniciens agréés uniquement	
Alimentation		4 piles AA / adaptateur secteur	
Température et humidité de fonctionnement		5°C ~ 35°C 15% / 85% HR	
Accessoires standard		Manuel d'utilisation*1, Adaptateur secteur*1	
Accessoires en option		Imprimante thermique Sac de transport	





Avertissement

L'appareil n'est compatible qu'avec l'adaptateur secteur du fabricant.

TENSION DE L'AMPÈRE	DESSIN N°	N° DE TYPE HOMOLOGUÉ CE/ N° DE MODÈLE	TYPE	Prise adaptateur
12V 2A	AD-8058 (AD-0521)	UE24W U-120100SPA	Nous	
	AD-8057 (AD-0520)	UE24W V-120100SPA	EU	
	AD-8056 (AD-0519)	UE24W B-120100SPA	UK	
	AD-8074 (AD-0534)	UE24W 4-120100SPAS	AU	

IX. Déclaration de conformité

Le fabricant déclare par la présente que son produit est conforme aux règlements et normes décrits dans les directives suivantes:

	93/42/CEE telle que modifiée par la directive 2007/47/CE sur les dispositifs médicaux Classification: Classe I avec fonction de mesure
	Directive 2014/31/UE sur les instruments de pesage à fonctionnement non automatique

Directive RoHS 2011/65/UE et directive déléguée (UE) 2015/863

Directive 2014/53/UE sur les équipements hertziens et les équipements terminaux de télécommunications
(applicable si un module sans fil est utilisé)



IMPORTATEUR et TRADUCTEUR pour le marché français
ABILANX

Park Avenue Rue Léon Griffon 56890 Saint Avé France
Tél (+33) 02 97 63 70 46 Fax : (+33) 02 97 63 74 90
contact@abilanx.com www.abilanx.com

Représentant autorisé de l'UE :



Obelis s.a.

Bd Général Wahis, 53
B-1030 Brussels
Belgium

Fabriqué par:

Charder Electronic Co., Ltd.
No.103, Guozhong Rd., Dali Dist.,
Taichung City, 41262 Taiwan (R.O.C.)



CD-IN-1386 15249M 2022/06